



COMPANY PROFILE

www.nghiaphatsteel.com





MỤC LỤC

1. Thư ngỏ
2. Giới thiệu Nghĩa Phát Steel
3. Lĩnh vực hoạt động
4. Sứ mệnh - Tầm nhìn
5. Giá trị cốt lõi
6. Triết lý kinh doanh
7. Năng lực & Công nghệ
8. Sản phẩm dịch vụ
9. Sơ đồ tổ chức
10. Chính sách QHSE
11. Khách hàng & đối tác
12. Dây chuyền máy móc
13. Nhà thép tiền chế
14. Công trình tiêu biểu



EN HET

EN HET





CHỦ TỊCH HỘI ĐỒNG QUẢN TRỊ
KIÊM TỔNG GIÁM ĐỐC NGHĨA PHÁT STEEL

ÔNG: TRẦN THANH HÀ



THƯ NGỎ

Trước tiên, **CÔNG TY CỔ PHẦN CƠ KHÍ XÂY DỰNG - THƯƠNG MẠI NGHĨA PHÁT STEEL** xin trân trọng gửi lời chúc sức khỏe và hợp tác tốt nhất cả Quý khách hàng và đối tác đã đồng hành cùng chúng tôi trong suốt thời gian qua.

Kính thưa Quý vị,

Có một chân lý vẫn luôn đúng cho tới ngày hôm nay:

“NGÀNH THÉP LÀ ĐẠI DIỆN CHO NỀN VĂN MINH NHÂN LOẠI”.

Thật vậy, các cột mốc lớn của sự phát triển nền văn minh nhân loại đều mang dấu ấn sâu đậm của nền công nghiệp khai khoáng và phát triển của ngành thép nói riêng và kim loại nói chung. Từ những ngày đầu sơ khai của nền văn minh cổ đại Ai Cập hơn 5.000 năm trước Công Nguyên, đến các cuộc đại cách mạng công nghiệp lần thứ nhất bắt đầu vào những năm cuối thế kỷ 18; lần thứ hai vào cuối thế kỷ 19 ở châu Âu và cho đến ngày nay, ngành thép không những vẫn phát triển mà ngày càng lớn mạnh hơn, bất chấp những nỗ lực miệt mài của nhân loại trong việc truy tìm những vật liệu thay thế mới.

Do vậy, sẽ không quá lời khi nói rằng: Làm chủ được kỹ thuật của ngành công nghiệp thép là nắm giữ nền tảng, văn minh và tương lai của nhân loại. Và chúng tôi - **NGHĨA PHÁT STEEL** - thật tự hào khi dự phần vào tiến trình vĩ đại và xuyên suốt của nhân loại: Ngành thiết kế, chế tạo kết cấu thép!

Với hơn 20 năm tham gia vào ngành công nghiệp chế tạo kết cấu thép, một khoảng thời gian chưa phải lâu dài nhưng cũng không phải là ngắn với một doanh nghiệp, cùng bao gian lao và nỗ lực trên bước đường phát triển - với chuyên ngành thiết kế, chế tạo và lắp đặt kết cấu thép của mình - **NGHĨA PHÁT STEEL** tự hào đã góp một phần công sức của mình vào sự phát triển chung của đất nước. Và một lần nữa, để phát huy những thành tựu đã đạt được, chúng tôi đang xây dựng những kế hoạch cụ thể để hoàn thiện công ty theo hướng ngày càng chuyên nghiệp, hiện đại và hiệu quả, nhằm đáp ứng yêu cầu ngày càng cao của công cuộc phát triển đất nước nói chung và thị trường ngành thép nói riêng.

Trong công cuộc kinh doanh, chúng tôi vẫn xác tín rằng: **“Triết lý kinh doanh dựa trên nền tảng TÍN - TRÍ, như một sự kết hợp của ĐÔNG - TÂY, sẽ là phương châm để chúng tôi theo đuổi trong nỗ lực phát triển và phục vụ”.**

CHÚNG TÔI RẤT HÂN HẠNH ĐƯỢC DỰ PHẦN VÀO SỰ THÀNH CÔNG VÀ THỊNH VƯỢNG CỦA QUÝ KHÁCH HÀNG VÀ ĐỐI TÁC!

Xin chân thành cảm ơn!

Tổng Giám đốc
TRẦN THANH HÀ

GIỚI THIỆU

NGHĨA PHÁT STEEL tự hào là một trong những công ty tại Việt Nam trong lĩnh vực thiết kế, sản xuất, lắp dựng kết cấu thép công nghiệp.

Với hơn 20 năm kinh nghiệm trong lĩnh vực thi công kết cấu thép cho các dự án trong và ngoài nước, với công suất cung cấp mỗi năm 12,000 tấn kết cấu thép cho thị trường, **NGHĨA PHÁT STEEL** tự tin là nhà cung cấp các giải pháp thiết kế, sản xuất, thi công, lắp dựng, đảm bảo **TIẾN ĐỘ - CHẤT LƯỢNG - GIÁ THÀNH** tối ưu nhất cho khách hàng trong và ngoài nước.

CÔNG TY CỔ PHẦN CƠ KHÍ XÂY DỰNG - THƯƠNG MẠI NGHĨA PHÁT STEEL

Địa chỉ: Lô C2-5, Khu C2, Đường N7,
KCN Tân Phú Trung, Huyện Củ Chi, TP.HCM

VPĐD: Lầu 9, Tòa nhà Nam Việt,
261 Hoàng Văn Thụ, P.2, Q.Tân Bình, TP.HCM

Điện thoại: 0777 86 20 20 - 028 3636 7490

Fax: 028 35.920.315

Website: www.nghiaphatsteel.com

Email: info@nghiaphatsteel.com

Chứng nhận đăng ký kinh doanh:

Số 0314204068 do Sở Kế hoạch đầu tư
TP.HCM cấp ngày 16/01/2017



LĨNH VỰC HOẠT ĐỘNG

1 Tư vấn, thiết kế, chế tạo, gia công và lắp đặt sản phẩm cơ khí chất lượng cao:

- **Kết cấu thép và nhà thép công nghiệp:** Nhà xưởng, nhà kho, nhà cao tầng, công nghiệp nặng, trung tâm thương mại - dịch vụ...
- **Tháp nước, bồn bể chứa:** bằng thép hoặc inox.
- **Máy móc - thiết bị cơ khí:** băng truyền, băng tải, thang nâng, khung cầu trục...
- **Hệ thống thiết bị xử lý môi trường:** Hút bụi, xử lý khí, xử lý nước thải, xử lý nước cấp...

2 Nhận thầu, tư vấn, thiết kế, thi công xây dựng dự án công trình công nghiệp, công trình dân dụng và nhà cao tầng.





SỨ MỆNH

NGHĨA PHÁT STEEL mang lại giải pháp xây dựng - kết cấu thép tối ưu, đáp ứng sự hài lòng cho khách hàng trong nhiều lĩnh vực, tạo ra giá trị cho xã hội.

TẦM NHÌN

NGHĨA PHÁT STEEL phấn đấu đến năm 2025 đạt Top 10 công ty trong lĩnh vực kết cấu thép tại Việt Nam.

GIÁ TRỊ CỐT LÕI

CON NGƯỜI

Phát triển năng lực nhân viên, tạo môi trường làm việc năng động, sáng tạo và hiệu quả.

NIỀM TIN

Tin tưởng và lắng nghe yêu cầu, ý kiến và đề xuất của nhân viên, đối tác và khách hàng.

LÀM VIỆC NHÓM

Hoạt động dựa trên quy trình được thiết lập, luôn đẩy mạnh sự kết nối của các bộ phận.

TRÁCH NHIỆM

Làm việc với đam mê và tâm huyết để đảm bảo tiến độ và chất lượng sản phẩm.

CẢI TIẾN

Không ngừng cập nhật để đổi mới tư duy trong quản lý và sản xuất.

TRIẾT LÝ KINH DOANH

Mọi hoạt động sản xuất kinh doanh của **NGHĨA PHÁT STEEL** đều được thực hiện trên tinh thần làm việc có trách nhiệm với đối tác, với khách hàng và cộng đồng nhằm tạo dựng nên uy tín cho thương hiệu **NGHĨA PHÁT STEEL**.

NĂNG LỰC & CÔNG NGHỆ

QUY MÔ NHÀ MÁY

- Diện tích nhà máy : 12.800 m²
- Công suất gia công : 12.000 tấn kết cấu thép/năm.

CHỨNG CHỈ CHẤT LƯỢNG

- ISO 9001: 2015
- ISO 14001: 2015
- ISO 45001: 2018
- ISO 3834-2
- EN1090-2



PHẦN MỀM THIẾT KẾ

Đội ngũ kỹ sư của **NGHĨA PHÁT STEEL** luôn cập nhật những phần mềm hiện đại và xu hướng thiết kế quốc tế mới nhất với mục tiêu tạo ra những giải pháp tối ưu cho công trình.

SAP 2000



TIÊU CHUẨN THIẾT KẾ QUỐC TẾ

AWS

Tiêu chuẩn hàn

ASCE

Tiêu chuẩn xây dựng

IBC

Tiêu chuẩn xây dựng quốc tế

MBMA

Dung sai gia công và lắp dựng

AISC

Tiêu chuẩn thiết kế kết cấu thép

AISI

Tiêu chuẩn thiết kế cho thép cán nguội

SẢN PHẨM - DỊCH VỤ

Nghĩa Phát Steel cung cấp giải pháp trọn gói bao gồm các công đoạn tư vấn, thiết kế, sản xuất, lắp dựng và dịch vụ bảo hành sản phẩm kết cấu thép cho quý khách hàng.

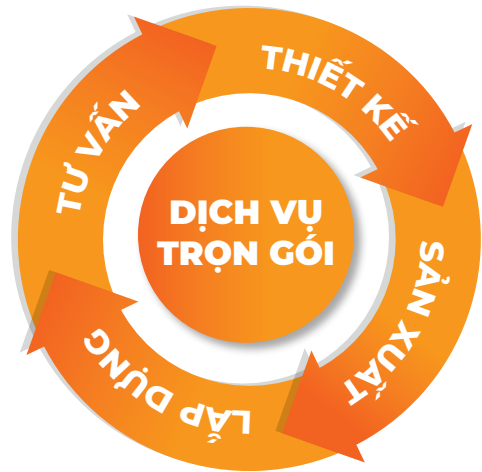

**NHÀ CAO TẦNG
KHUNG THÉP**



**MÁY MÓC
THIẾT BỊ CƠ KHÍ**



**CÔNG TRÌNH
DÂN DỤNG**



**HỆ THỐNG XỬ LÝ
MÔI TRƯỜNG**

SƠ ĐỒ TỔ CHỨC

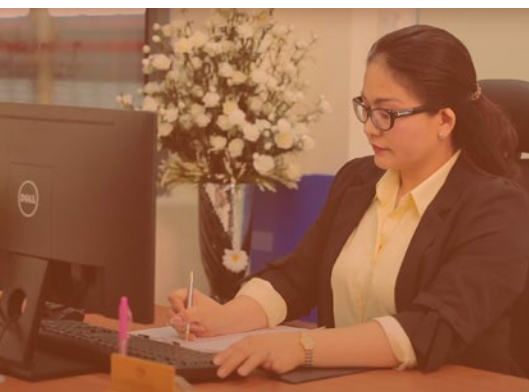
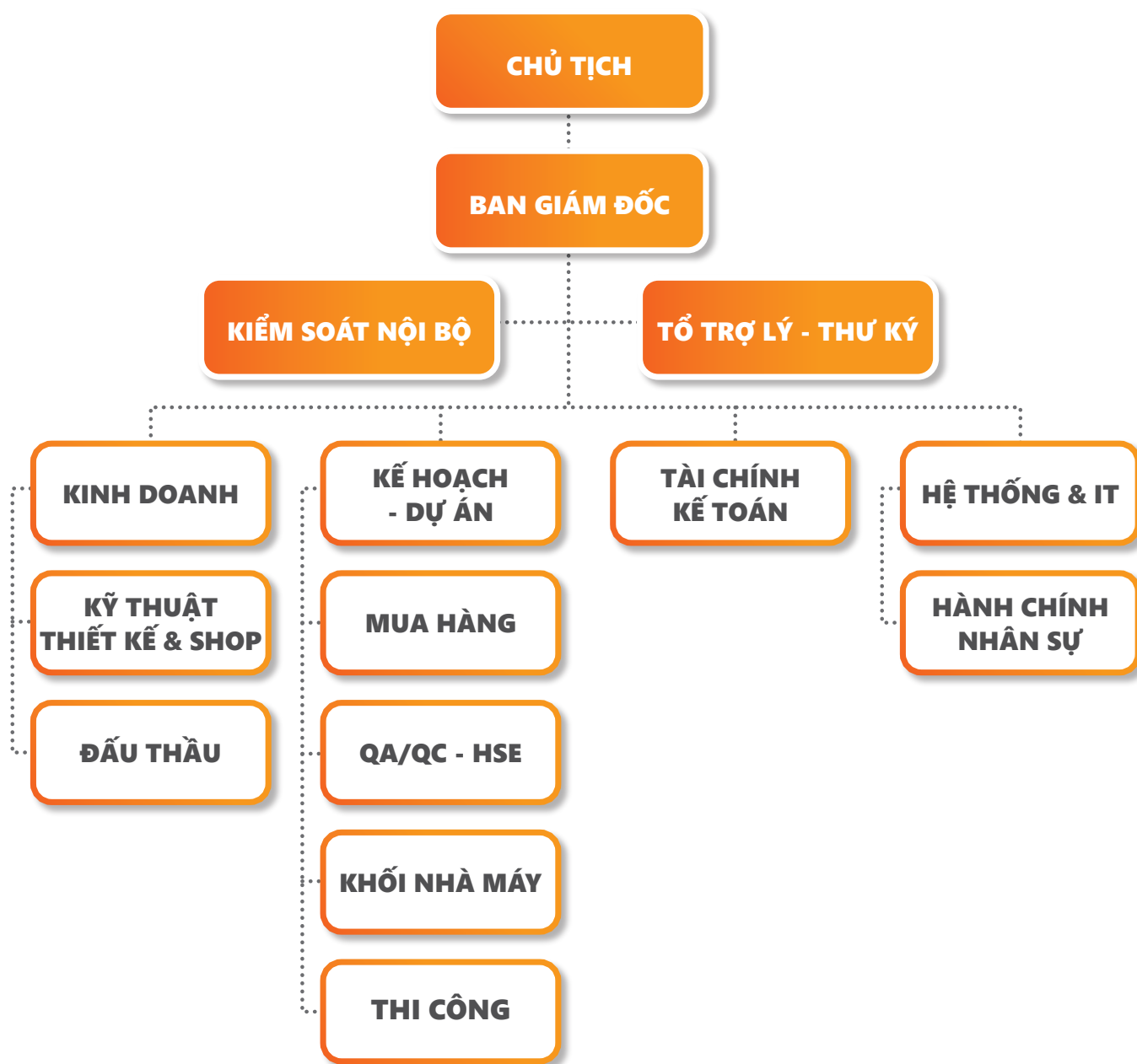

CHÍNH SÁCH QHSE



CÔNG TY CỔ PHẦN CƠ KHÍ XÂY DỰNG THƯƠNG MẠI
NGHĨA PHÁT STEEL (NPS)

CHÍNH SÁCH AN TOÀN

SỨC KHỎE MÔI TRƯỜNG VÀ CHẤT LƯỢNG (QHSE)

NGHĨA PHÁT STEEL chuyên cung cấp a) các dịch vụ tư vấn và thiết kế cho khách hàng trong lĩnh vực xây dựng công trình công nghiệp; b) sản xuất, thi công, lắp dựng trọn gói nhà thép tiền chế, xây dựng nhà xưởng cho các công trình dân dụng, công nghiệp và thương mại; c) sản xuất tất cả các sản phẩm kết cấu thép công nghệ cao;..

NGHĨA PHÁT STEEL CAM KẾT:

Đổi mới phát triển

Duy trì cải thiện

Không ngừng cải tiến

Vừa lòng khách hàng

1. Công tác An toàn, Sức khỏe, Bảo vệ Môi trường và Chất lượng được coi trọng như bất kỳ hoạt động sản xuất kinh doanh trọng yếu khác của NGHĨA PHÁT STEEL và là trách nhiệm của mọi thành viên NGHĨA PHÁT STEEL.
2. Tuân thủ đầy đủ các luật định, quy định, công ước, tiêu chuẩn liên quan của Việt Nam và Quốc tế nhằm đảm bảo chất lượng, bảo vệ môi trường và tuyệt đối an toàn trong các hoạt động sản xuất, kinh doanh, dịch vụ.
3. Thường xuyên nâng cấp, đổi mới trang thiết bị, công nghệ và thiết bị kỹ thuật; nâng cao trình độ chuyên môn, phong cách chuyên nghiệp, cải tiến liên tục để thỏa mãn các yêu cầu của khách hàng và chính quyền nơi NGHĨA PHÁT STEEL tiến hành các hoạt động sản xuất, kinh doanh.
4. Xác định, ngăn ngừa, giảm thiểu các rủi ro, đảm bảo ngăn ngừa ô nhiễm môi trường cũng như các tổn thương về bệnh tật giúp tránh được thiệt hại về tính mạng, tài sản, môi trường trong tất cả các hoạt động của NGHĨA PHÁT STEEL. Tạo ra và duy trì môi trường sản xuất, kinh doanh, dịch vụ an toàn, đảm bảo chất lượng.
5. Áp dụng đồng bộ, đầy đủ các Hệ thống Quản lý An toàn, Sức khỏe, Môi trường, Chất lượng và các hệ thống tiên tiến đặc thù ngành. Thường xuyên thực hiện soát xét, cải tiến liên tục các hệ thống quản lý nhằm không ngừng nâng cao hiệu quả sản xuất, kinh doanh, trình độ quản lý trong tất cả các hoạt động của NGHĨA PHÁT STEEL.
6. Tất cả Cán bộ Nhân viên của NGHĨA PHÁT STEEL có trách nhiệm thực hiện Chính sách này!

Tp. HCM, ngày 21 tháng 07 năm 2022



TRẦN THANH HÀ

KHÁCH HÀNG & ĐỐI TÁC



DÂY CHUYỀN MÁY MÓC



Máy cắt thép 22mm - 6m



Máy cắt thép 16mm-4m



Máy cắt CNC Plasma



Máy đột lỗ CNC

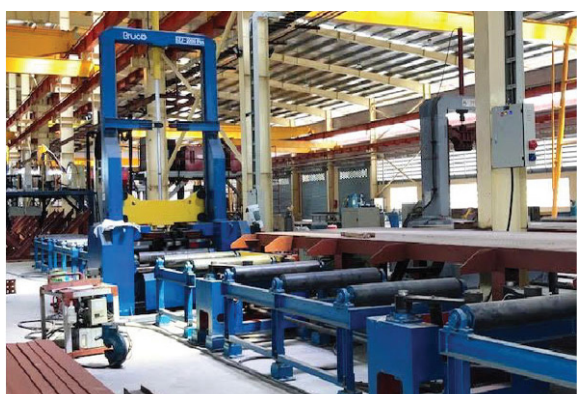

Máy dịnh gá dầm



Máy hàn đứng



Máy hàn ngang



Máy nắn dầm



Máy phun bi kết cấu



Máy cán tôn

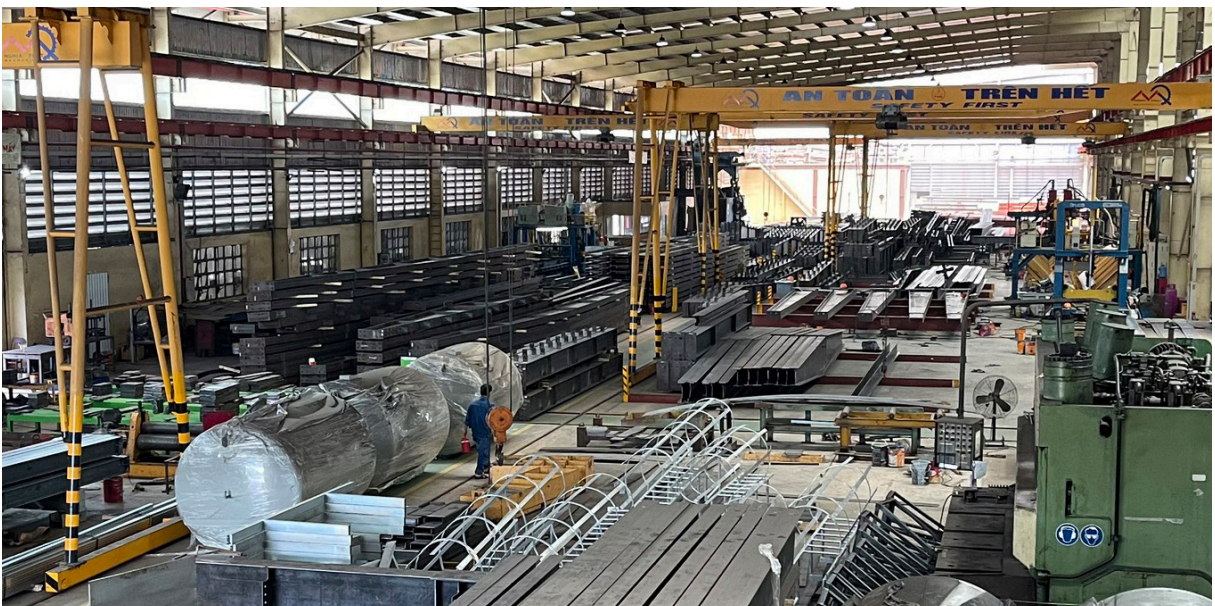

Nhà máy Nghĩa Phát Steel

QUY TRÌNH SẢN XUẤT KẾT CẤU THÉP ĐIỂN HÌNH

- BƯỚC 1**
CẮT THÉP
- BƯỚC 2**
GIA CÔNG BẢN MÃ
- BƯỚC 3**
RÁP THÔ
- BƯỚC 4**
HÀN THÔ
- BƯỚC 5**
RÁP HOÀN THIỆN
- BƯỚC 6**
HÀN HOÀN THIỆN
- BƯỚC 7**
NẮN CHỈNH, VỆ SINH
- BƯỚC 8**
SƠN / MẠ KẼM
- BƯỚC 9**
ĐÓNG GÓI, XUẤT XƯỞNG



TỔNG QUAN VỀ NHÀ THÉP CÔNG NGHIỆP

www.nghiaphatsteel.com

NHÀ THÉP CÔNG NGHIỆP

NHÀ THÉP CÔNG NGHIỆP là loại nhà làm từ các cấu kiện bằng thép và được chế tạo và lắp đặt theo bản vẽ kiến trúc và kỹ thuật đã chỉ định sẵn. Quá trình làm ra sản phẩm hoàn chỉnh (có kết hợp các bước kiểm tra và quản lý chất lượng) được trải qua 3 giai đoạn chính: thiết kế, gia công cấu kiện và lắp dựng tại công trình. Toàn bộ kết cấu thép có thể sản xuất đồng bộ sẵn rồi đưa ra công trường lắp dựng trong thời gian tương đối ngắn.

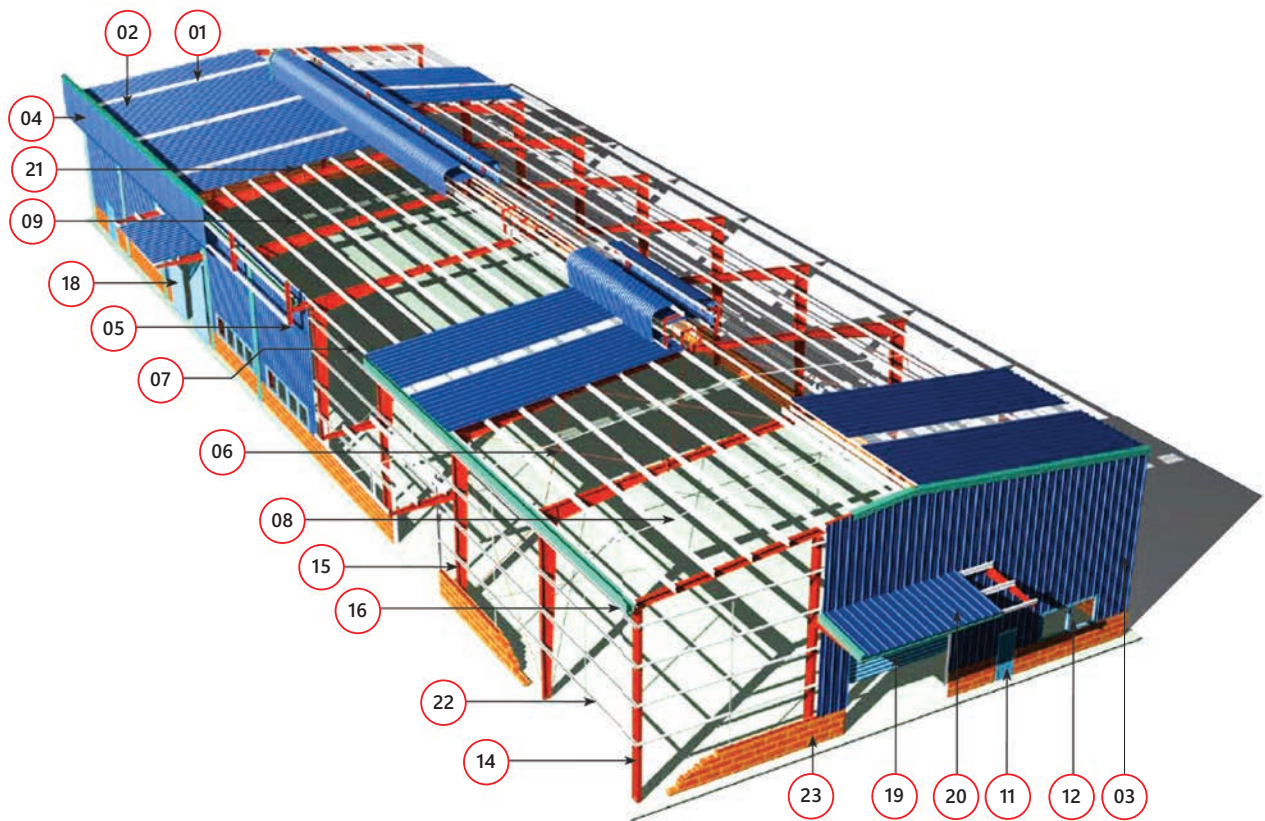

- | | | | | | |
|----|-------------------|----|-------------------|----|---------------|
| 01 | Tôn lấy sáng | 09 | Xà gồ mái | 17 | Ống xối |
| 02 | Tôn mái | 10 | Thanh chống xà gồ | 18 | Cửa trượt đôi |
| 03 | Tôn vách | 11 | Cửa cá nhân | 19 | Cửa cuốn |
| 04 | Tôn cong Fascia | 12 | Cửa nhôm kính | 20 | Mái hắt |
| 05 | Khung Fascia | 13 | Lam gió | 21 | Cách nhiệt |
| 06 | Thanh giằng mái | 14 | Khung đầu hồi | 22 | Xà gồ vách |
| 07 | Xà gồ rìa mái | 15 | Khung chính | 23 | Tường gạch |
| 08 | Thanh giằng xà gồ | 16 | Máng xối | | |

CÁC KIỂU KHUNG NHÀ THÉP CÔNG NGHIỆP

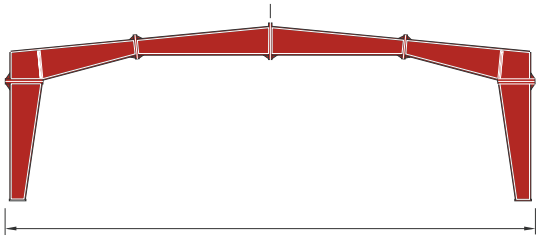

Hệ khung một nhịp không cột giữa

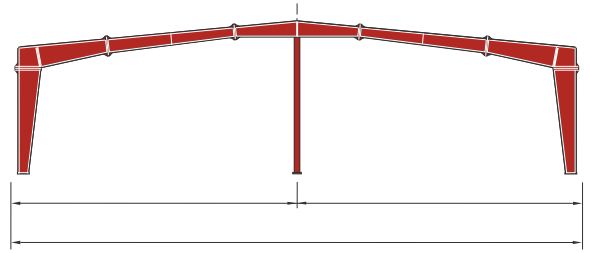

Hệ khung một nhịp, một cột giữa

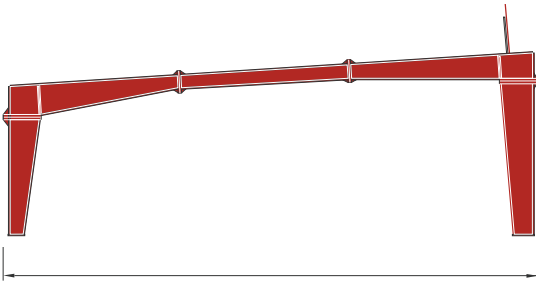

Hệ khung một mái dốc

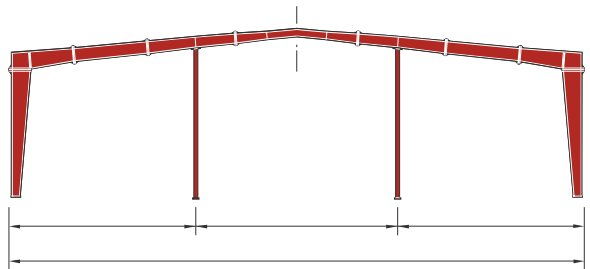

Hệ khung một nhịp hai cột giữa

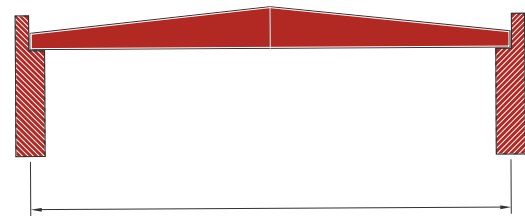

Hệ dầm mái

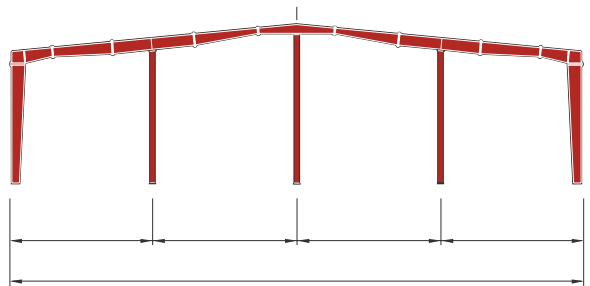

Hệ khung một nhịp nhiều cột giữa

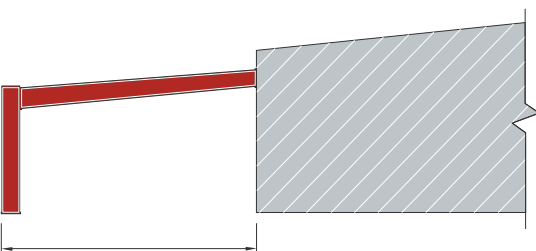

Nhà phụ

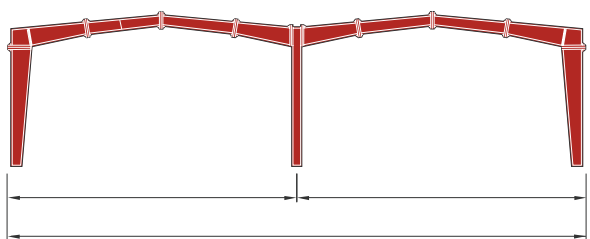

Hệ khung nhiều nhịp

CÁC KIỂU KHUNG NHÀ THÉP CÔNG NGHIỆP

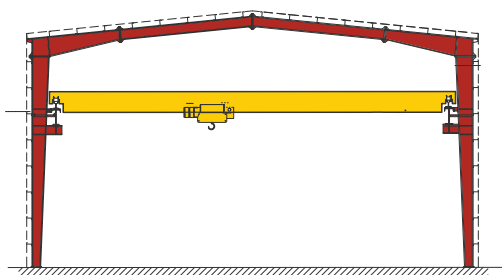

Cầu trục chạy trên ray

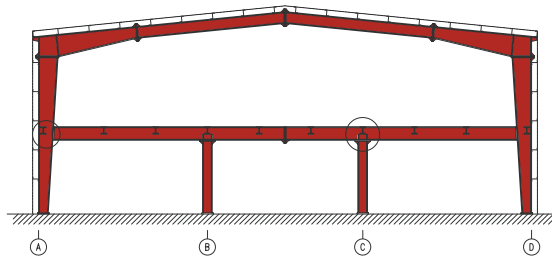

Hệ khung có sàn (mặt cắt)

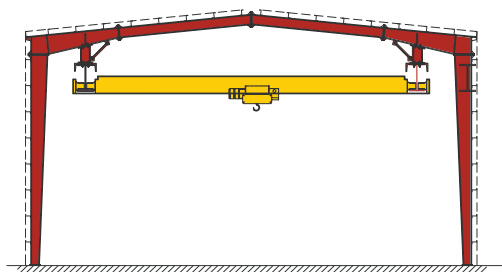

Cầu trục chạy trên ray

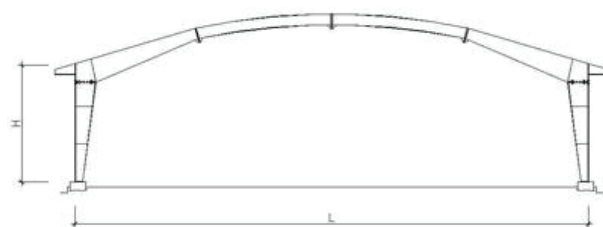

Khung kèo vòm 1 nhịp

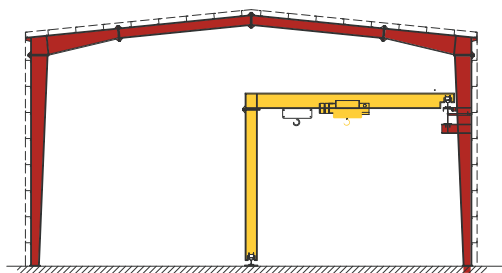

Cổng trục chung cột

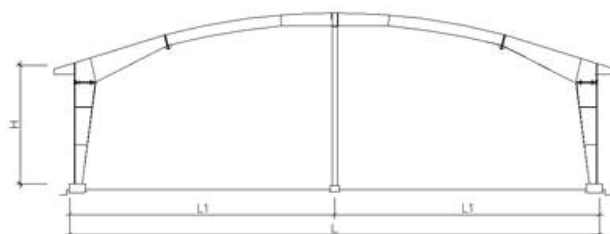

Khung kèo vòm 2 nhịp

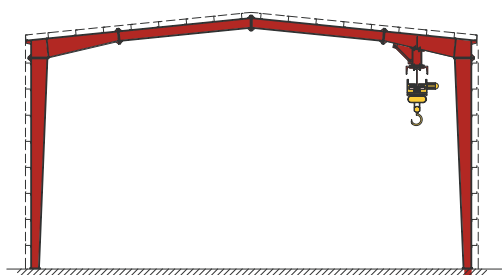

Cần trục

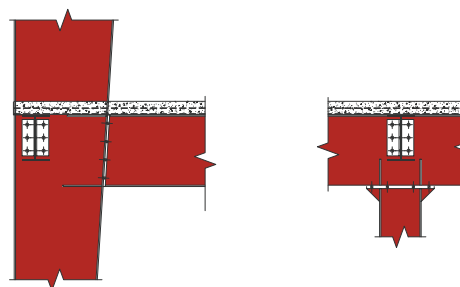

Hệ khung có sàn (chi tiết cấu tạo)

VẬT TƯ & PHỤ KIỆN

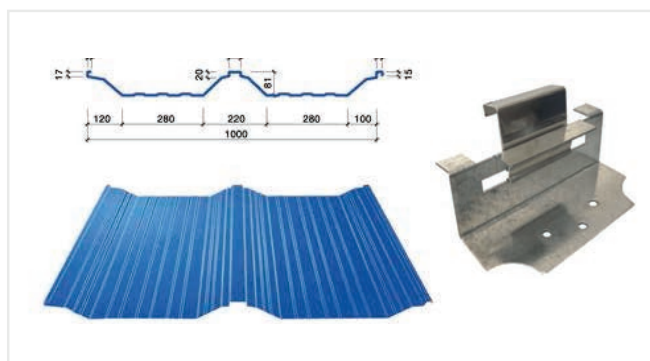

Tôn Lockseam - Đại seam

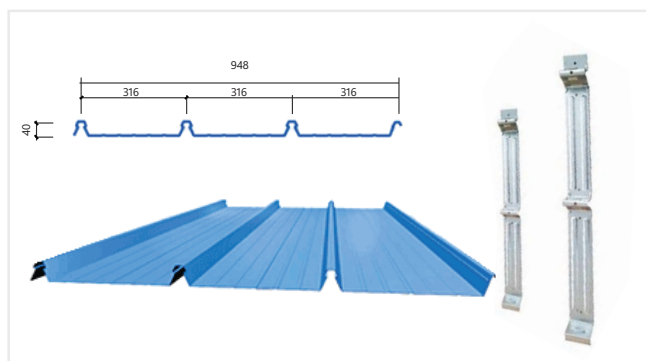

Tôn Klip-Lock - Đại lock

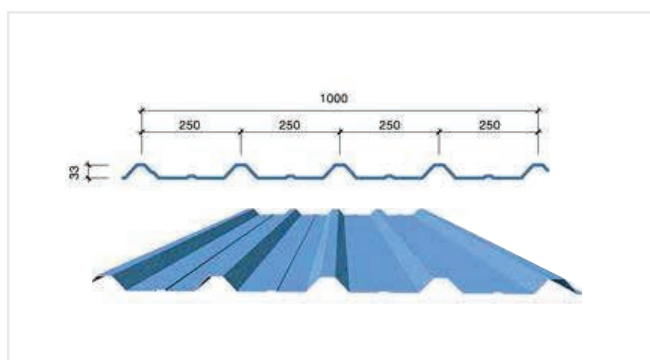

Tôn 05 sóng

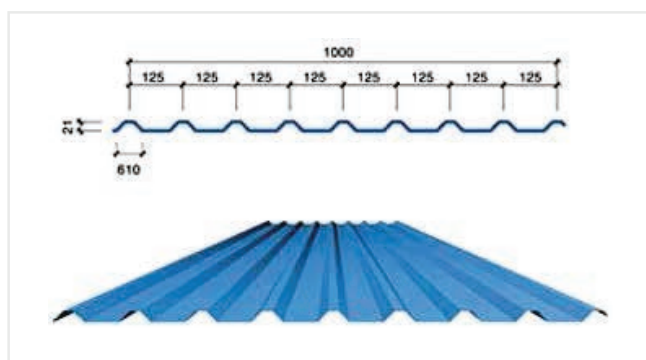

Tôn 09 sóng

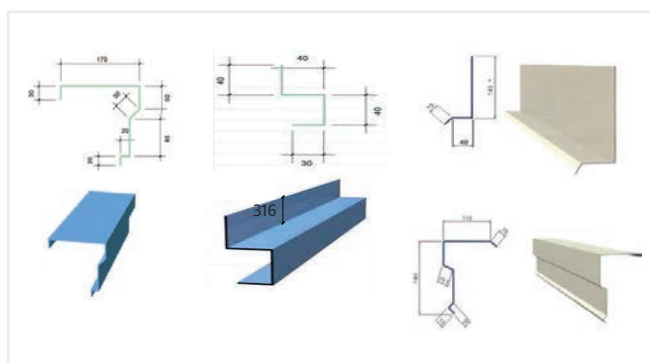

Diềm hồi - Diềm chắn nước - Diềm đầu hồi

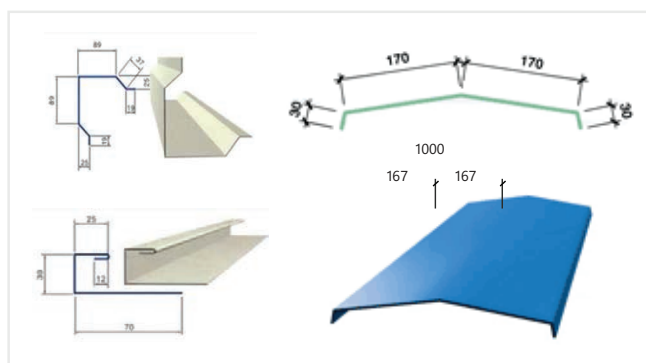

Diềm góc - Nẹp diềm ô cửa khung - Úp nóc



Phụ kiện lợp tôn

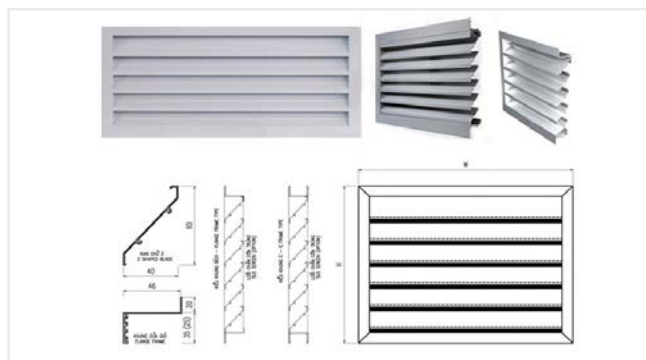

Lam gió

VẬT TƯ & PHỤ KIỆN

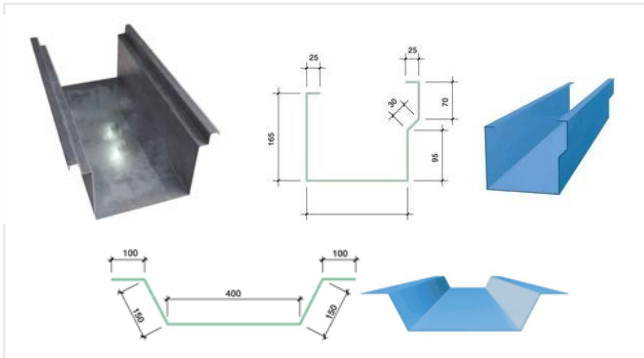

Máng xối inox - Máng xối tôn mạ màu



Ống thoát nước tôn mạ màu và PVC



Tôn vòm

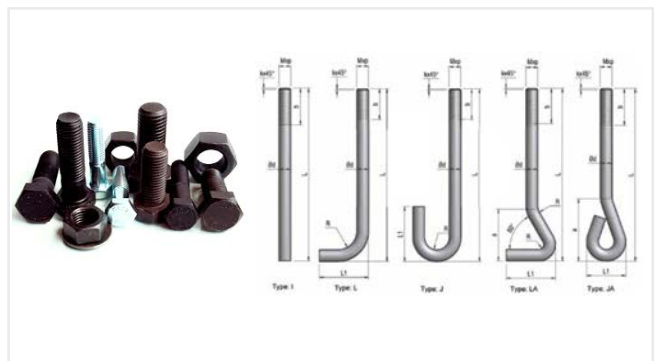

Bulon liên kết - Bulon Móng

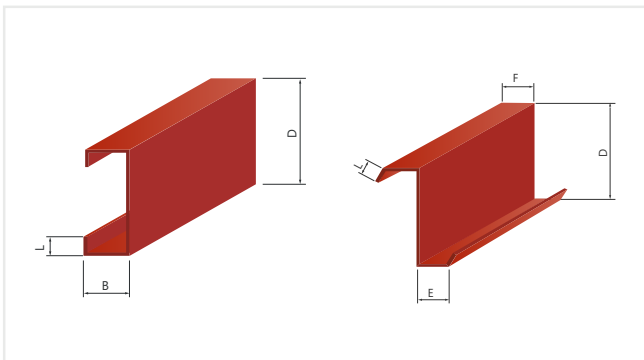

Xà gồ C - Xà gồ Z



Vách panel

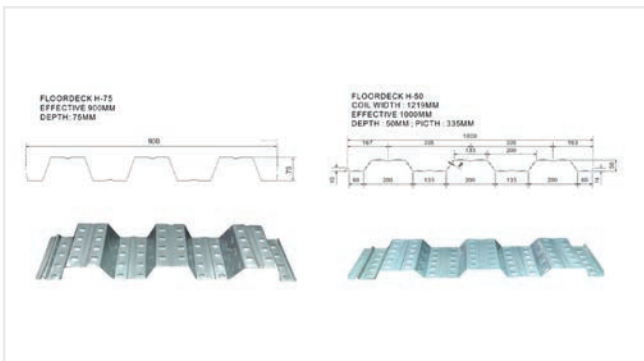

Sàn deck



Hệ giằng khung kèo - xà gồ

TẤM CÁCH NHIỆT



Cách nhiệt túi khí mái nhà xưởng



Cách nhiệt bông thủy tinh nhà xưởng

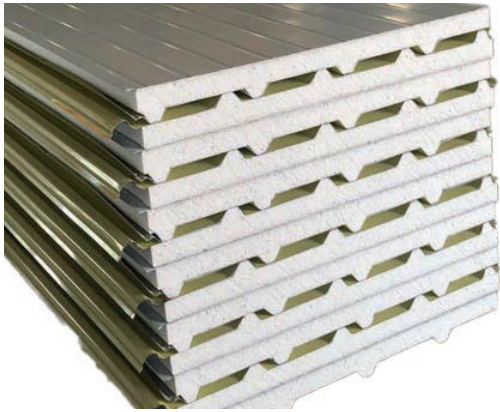

Tôn lợp mái có cách nhiệt PU

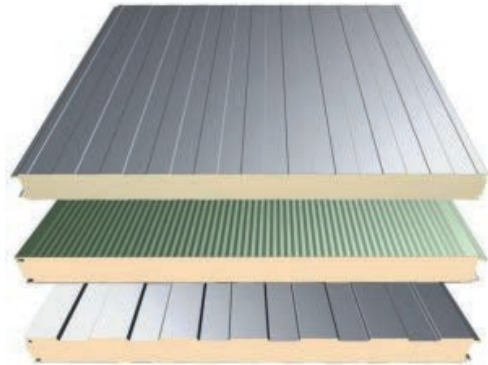

Panel cách nhiệt

Chi tiết điển hình của hệ mái lợp SMARTSEAM™
Typical Roof Buildup of SMARTSEAM™ Standing Seam System

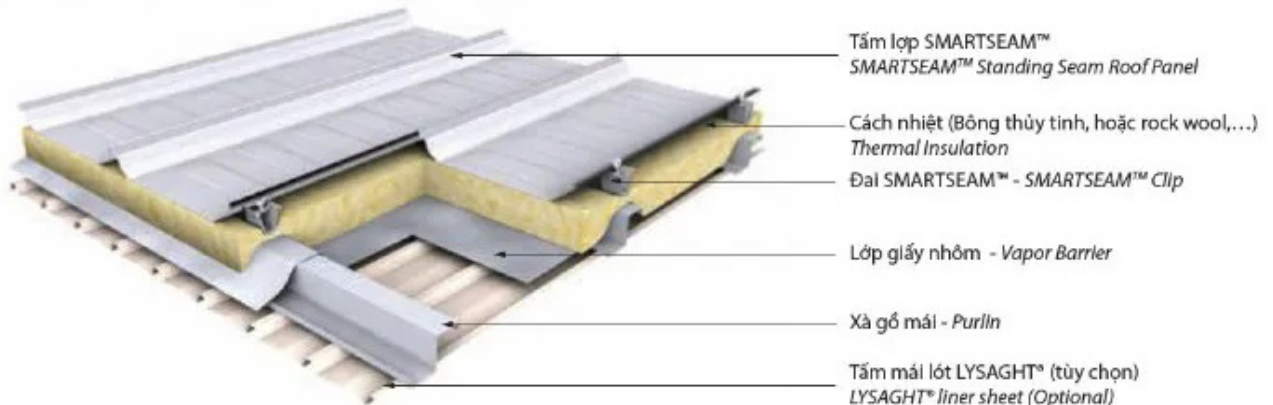



CÔNG TRÌNH TIÊU BIỂU



NHÀ XƯỞNG - NHÀ KHO



BW Industrial
KCN Tân Phú Trung,
Củ Chi, Tp.HCM



NHÀ XƯỞNG - NHÀ KHO



BW7 - BW Industrial
KCN VSIP 2A, Bình Dương



NHÀ XƯỞNG - NHÀ KHO



BW8 - BW Industrial

KCN Mỹ Phước 4, Bình Dương



NHÀ XƯỞNG - NHÀ KHO



BW Dầu Giây
- BW Industrial
KCN Dầu Giây, Đồng Nai



NHÀ XƯỞNG - NHÀ KHO



BW6 - BW Industrial
KCN Nhơn Trạch 3, Đồng Nai



NHÀ XƯỞNG - NHÀ KHO



Nhà máy dầu Sethia Hemraj

KCN Sa Đéc, Đồng Tháp



NHÀ XƯỞNG - NHÀ KHO



Nhà Kho sản xuất Da Fang KCN Nhơn Trạch 3, Đồng Nai



NHÀ XƯỞNG - NHÀ KHO



Nhà máy Giày Apache Việt Nam

KCN Long Giang, Tiền Giang



NHÀ XƯỞNG - NHÀ KHO



**Nhà máy CP
Việt Nam**
Bình Phước



NHÀ XƯỞNG - NHÀ KHO



Nhà máy Global Hantex

Khu công nghiệp Phước Đông,
Tây Ninh



NHÀ XƯỞNG - NHÀ KHO



Nhà máy in nhãn mác Minh Mẫn

Khu công nghiệp Tân Phú Trung,
Củ Chi, Tp.HCM



NHÀ XƯỞNG - NHÀ KHO



Công ty Cổ phần Thép không gỉ Nhật Bình Minh

Thi công, lắp đặt KCT

Nhà máy MAJOR CRAFT - JAPAN

KCN Amata, Đồng Nai



Nhà máy Cerubo

Thi công KCT



Công ty Liên Anh

Thiết kế & Thi công trung tâm
nguyên phụ liệu giày da tại
Bình Dương



NHÀ XƯỞNG - NHÀ KHO



Nhà máy CARGIL

Hưng Yên

Nhà máy Pomina Steel

Bà Rịa - Vũng Tàu



Nhà máy New Wide

Thi công KCT

Kho xá

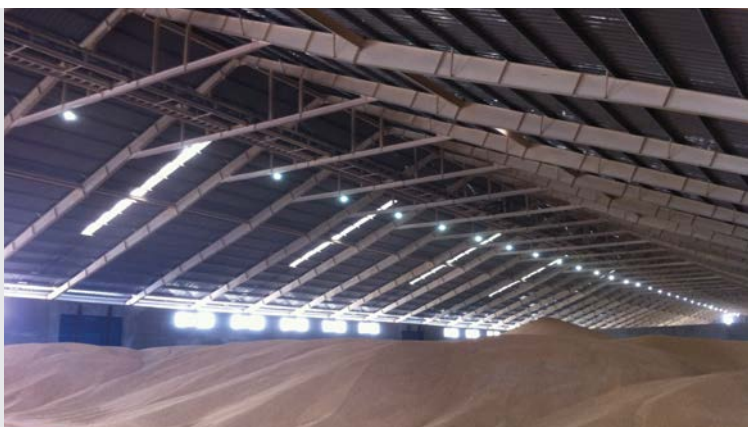

NHÀ XƯỞNG - NHÀ KHO



Nhà máy BAMBOO

KCN Mỹ Phước 3, Bình Dương



Nhà máy BOXIT Lâm Đồng

Kho và Băng tải



Kho lạnh NEW WIDE

KNC Phước Đông, Tây Ninh



Nhà máy DELICACY

KCN Bàu Bàng, Bình Dương

NHÀ XƯỞNG - NHÀ KHO



Nhà máy CHIN WELL FASTENERS VIET NAM

Đồng Nai



Nhà máy PRO WELL

Long Khánh, Đồng Nai



Nhà máy Nghĩa Phát Steel

Củ Chi, TPHCM



Nhà xưởng Giày da Can Spost

Tây Ninh

MÁY MÓC THIẾT BỊ CƠ KHÍ

Dây chuyền băng tải

Thiết kế chế tạo dây chuyền băng tải xuất nguyên liệu cho cầu cảng.



Bàn nâng xe đổ hàng xá

P=80T

Băng tải chuyển liệu xá cảng PTSC-2



Băng tải chuyển liệu xá cảng PTSC

MÁY MÓC THIẾT BỊ CƠ KHÍ

Bồn chứa dầu ăn nhà máy Anlong

$V=3.000\text{m}^3$



Bồn chứa của Nhà máy nhiệt điện Duyên Hải 3

$V=3.000\text{m}^3$ - Trà Vinh

Thang nâng hàng

P=3T, H=40m Feed Mill



Đài nước thép

CÔNG TRÌNH DÂN DỤNG



Showroom FORD Phở Quang

TP.HCM

Showroom VOLVO Phú Mỹ Hưng

TP.HCM



Siêu thị Nguyễn Kim

63 - 65 Trần Hưng Đạo,
Quận 1, TP.HCM

GALAXY CINEMA

119 Nguyễn Văn Quá, TP.HCM



CÔNG TRÌNH DÂN DỤNG



KONE Academy

390 Hoàng Văn Thụ, TP.HCM



Siêu thị Đệ nhất Phan Khang

431 Hoàng Văn Thụ,
Tân Bình, TP.HCM

NPS Office Building

Củ Chi, TP.HCM



HỆ THỐNG XỬ LÝ MÔI TRƯỜNG



Hệ thống đốt chất thải rắn công nghiệp



Hệ thống xử lý nước thải công nghiệp



Hệ thống xử lý khói máy phát điện



Dây chuyền đốt và xử lý rác thải sơn công nghiệp

HỆ THỐNG XỬ LÝ MÔI TRƯỜNG



Hệ thống hút bụi nhà xưởng



Trạm đốt rác thải nguy hại 25 tấn/giờ



Hệ thống gàu tải và Xyclon chứa nguyên liệu

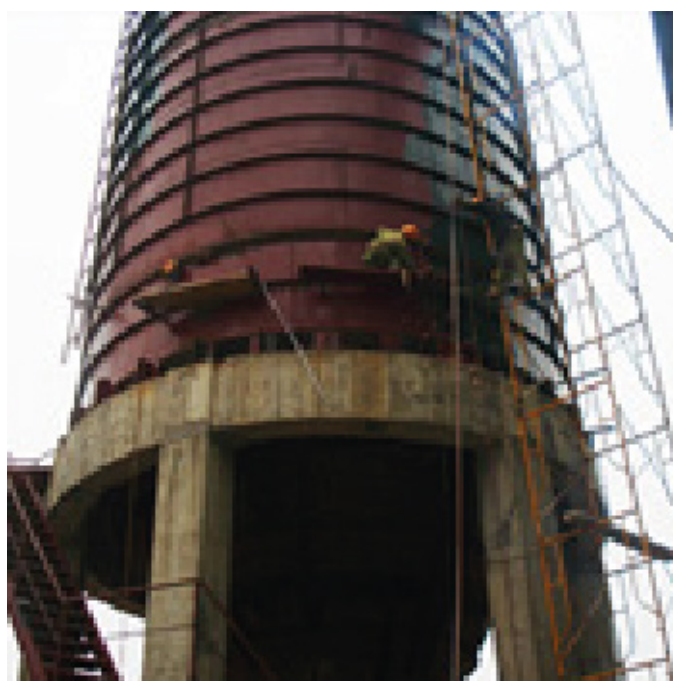

Hệ thống xử lý khí thải



www.nghiaphatsteel.com

CÔNG TY CỔ PHẦN CƠ KHÍ XÂY DỰNG - THƯƠNG MẠI NGHĨA PHÁT STEEL

 VPĐD: Lầu 9, Tòa nhà Nam Việt, số 261 Hoàng Văn Thụ, Phường 2, Quận Tân Bình, Tp. Hồ Chí Minh

 Lô C2-5, Khu C2, Đường N7, Khu Công Nghiệp Tân Phú Trung, Huyện Củ Chi, Tp. Hồ Chí Minh

 0777 38 2020 - 028 3636 7490

 info@nghiaphatsteel.com

 MST: 0314204068